

# チェック弁 C-G-34X

●形式表示

(例) C-04G-A-34X

サイズ 04…1/2”、06…3/4”、10…1 1/4”、16…2”

設計番号

クラッキング圧力  
A…0.035MPa  
B…0.1MPa  
C…0.35MPa  
D…0.7MPa (サイズ04、06、10のみ)

ガasketマウンティング



●仕様

定格圧力 MPa	35			
サイズ	04	06	10	16
定格流量 L/min	80	200	500	1000
接続管径	1/2"	3/4"	1 1/4"	2"
質量 kg	1.5	3.5	9.5	19

注) 1. 取付方向の制限はありません。  
2. ポート①の圧力保持を特に必要とする場合は5~20μのラインフィルタを使用してください。

●シンボル



●圧力降下線図

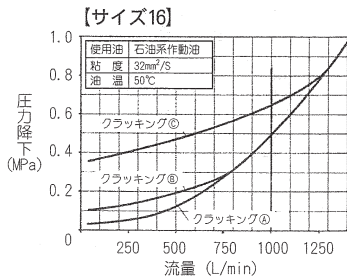
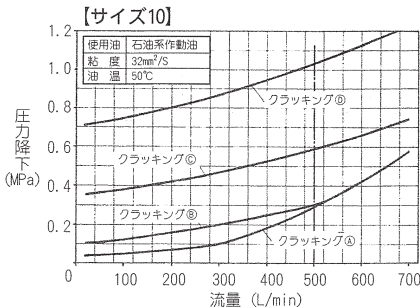
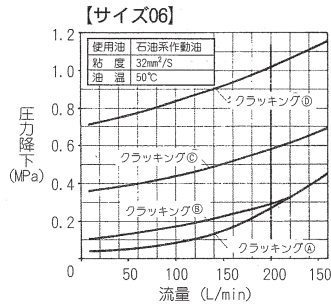
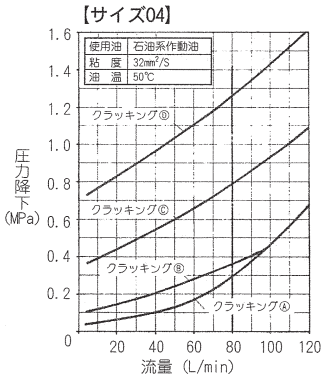

●外形寸法図

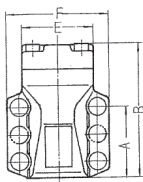
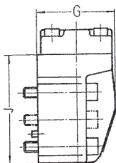
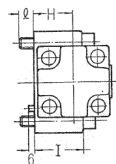

●バルブ取付寸法図

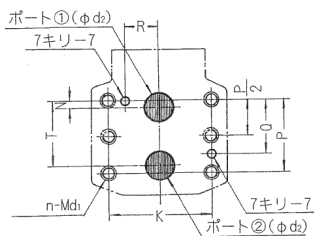

サイズ	適正締付トルク Nm	Nm
04	28~35	
06	55~69	
10	98~123	
16	230~270	

サイズ	A	B	E	F	G	H	I	J	K	N	P	Q	R	T	l	n	d <sub>1</sub>	d <sub>2</sub>
04(1/2")	45	89	45	72	50	25	31	70	54	5	35	25	17	30	10	4	8	13
06(3/4")	65	123	64	92	69	35	43	100	70	5	50	38	23	45	13	4	10	20
10(1 1/4")	95	177	86	126	96	50	50	145	100	10	75	55	30	65	16	4	12	30
16(2")	135	236	110	162	124	65	65	195	130	15	105	85	45	90	21	6	16	44

F-2

●内部構造図

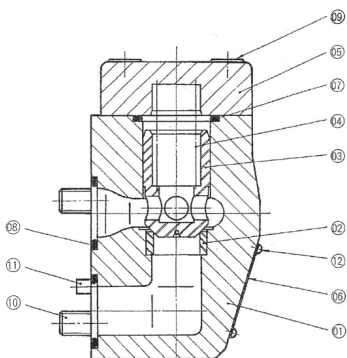

品番	部品名	04(1/2")		06(3/4")		10(1 1/4")		16(2")	
		個数	備考	個数	備考	個数	備考	個数	備考
01	本体	1		1		1		1	
02	シート	1		1		1		1	
03	チェックプランジヤ	1		1		1		1	
04	スプリング	1		1		1		1	
05	カバー-A	1		1		1		1	
06	銘板	1		1		1		1	
07	Oリング	1	P22-1B	1	G30-1B	1	G45-1B	1	G60-1B
08	Oリング	2	P16-1B	2	G25-1B	2	G35-1B	2	G50-1B
09	六角穴付ボルト	4	M6×22	4	M8×25	4	M12×35	4	M16×45
10	六角穴付ボルト	4	M8×40	4	M10×55	4	M12×65	6	M16×85
11	スプリングピン	2	φ6×12	2	φ6×12	2	φ6×12	2	φ6×12
12	打込鋸	2		2		2		2	